

# Mini-Cincinatti - Straßenleuchten



## Mini-Cincinatti - moderne Straßenleuchten made in EU

Modernes und doch klassisches Design - unsere kleine Cincinatti Straßenleuchte ist hell, wartungsarm und einfach zu installieren. **Werkzeuglos** zu öffnender Klappdeckel mit automatischer Trennung von der Spannungsversorgung. Der **Neigungswinkel** ist in 5° Schritten einfach **einstellbar** aufgrund der eingebauten Rasterung. Die Leuchte kann sowohl als **Mastansatz** oder **Mastaufsatz** mit 76mm Zopfmass installiert werden. Optional können wir auch 60mm Zopfmass liefern.

Die Mini-Cincinatti ist mit bis zu 159 lm/W von 1590 - 4580lm (10 - 30W) lieferbar. Die empfohlene Installationshöhe reicht bis 6m. **5 verschiedene Optiken** stehen zur Auswahl. **Dimmung, drahtlose Steuerung und Regelsysteme** sind optional verfügbar.

Die Lebensdauer beträgt **>100.000 h (L80B10)**. **Das LED-Modul ist werkzeuglos austauschbar**. Wir bieten die Leuchte in 3000K oder 4000K an.

Die Herstellergarantie beträgt 10 Jahre auf mechanische Teile und 5 Jahre auf die elektrischen Teile.

## Anwendungen

- Empfohlen bis 6m Installationshöhe
- Straßen
- Parkplätze
- Tore und Einfahrten
- Straßen und Privatwege
- Hallenaußenbeleuchtung
- Höfe

## Vorteile

- Glatte, unempfindliche Oberfläche
- 76 oder 60mm Zopfmass für **Mast-aufsatz/ansatz**
- Neigungswinkel einstellbar
- Zhaga Optional
- Hochwertige LED Chips
- Lichtstark und effektiv bis 159 lm/W
- Bis 10kV Überspannungsschutz
- Einfache Installation
- 5 Jahre Herstellergarantie
- 100.000h Lebensdauer L80B10



# Mini-Cincinatti - Straßenleuchten

## Gemeinsame Eigenschaften

Farbtemperatur	3000K / 4000K
Abstrahlwinkel	Bis zu 5 Optiken
CRI	>70 / 80
Leistungsfaktor	0,96
Wechselspannung	230V, 50/60Hz
Netzteil	Flimmerfrei
Dimmbar	Ja, optional
Zündzeit, Anlaufzeit	< 1 Sekunde
Schutzgrad	IP66
Schutzklasse	1 oder 2
Stoßfestigkeit	IK 09
Schaltzyklen	100.000
Lebensdauer	100.000h L80B10
Herstellergarantie	5 Jahre
Material Diffusor	Gehärtetes Glas
Material Gehäuse	Aluminium (Druckguss)
Rahmenfarbe	RAL 7037
Gewicht	4 kg
Maße (L*H)	A467*270*65mm
Verpackungseinheit	1
Betriebstemperatur	(-40) - (+55)°C
EEK	A+
Zertifikate	CE, RohS, ENEC

## Eigenschaften

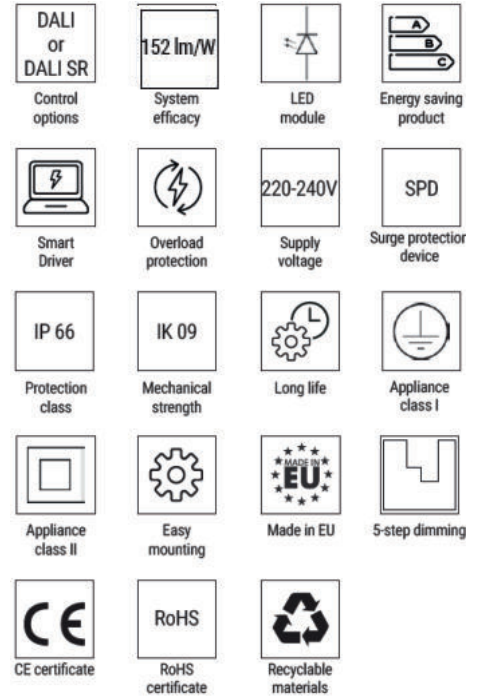

## Verfügbare Optiken

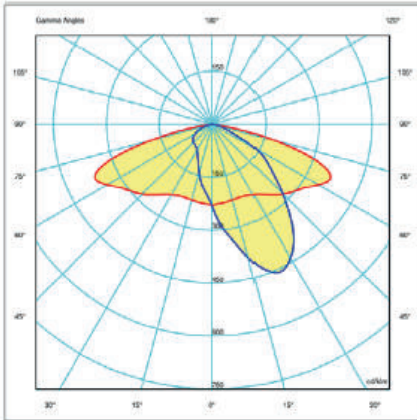

002: Suitable for narrower roadways, access roads, cycling and pedestrian areas.

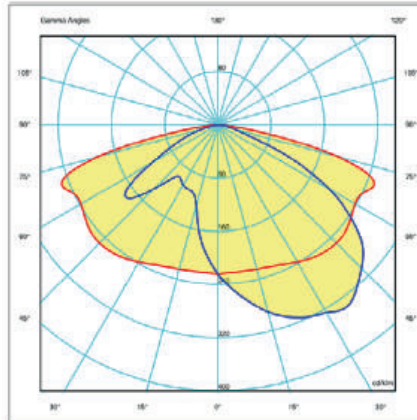

003: Suitable for wider roadways with large distances between poles.

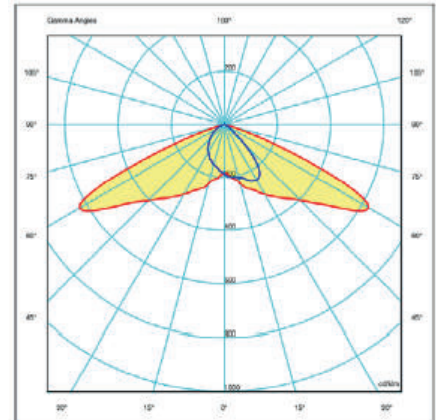

222: Suitable for wide roadways and long distances between poles.

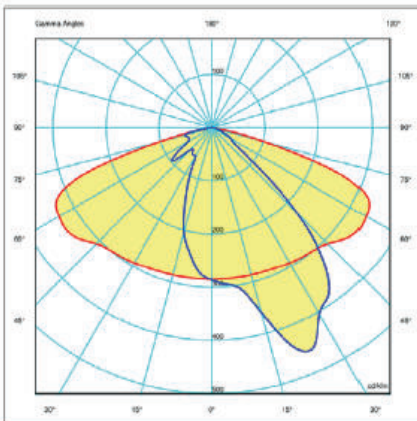

020: Suitable for wider roadways with large distances between poles.

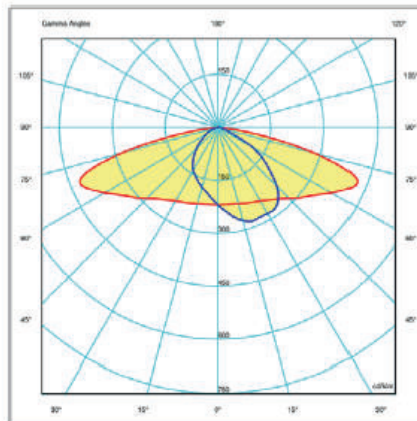

220: Suitable for wide roadways and long distances between poles.

# Mini-Cincinatti - Straßenleuchten

## Abmessungen

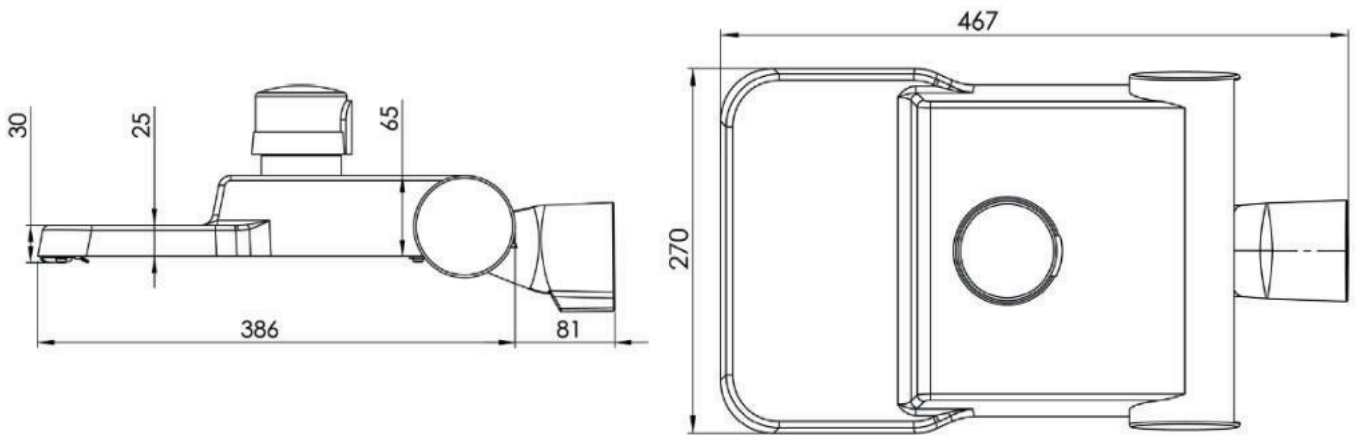

\*All dimensions are in mm.

## Optionales Zubehör

Verschiedene Adapter zur Montage  
Überspannungsschutzmodule  
Nema Socket; Zhaga ready  
RF und PLC drahtlose Kommunikation



## Optionen

- STANWAND6001 Wandausleger 60mm



Andere Ausleger auf  
Anfrage

## Ihr Händler:

Straledo GmbH  
Ohmstr. 11, 63225 Langen  
Tel.: +49 (0) 6103 44094-80  
Fax: +49 (0) 6103 44094-99  
Email: info@straledo.de  
Website: www.straledo.de



Irrtümer, Druckfehler und  
technische Änderungen vorbehalten  
© Straledo GmbH 2023  
Stand 04/2023