

Cincinatti - Straßenleuchten



Cincinatti - moderne Straßenleuchten made in EU

Modernes und doch klassisches Design - unsere Cincinatti Straßenleuchte ist hell, wartungsarm und einfach zu installieren. **Werkzeuglos** zu öffnender Klappdeckel mit automatischer Trennung von der Spannungsversorgung. Der **Neigungswinkel** ist in 5° Schritten einfach **einstellbar** aufgrund der eingebauten Rasterung. Die Leuchte kann sowohl als **Mastansatz** oder **Mastaufsatz** mit 76mm Zopfmass installiert werden. Optional können wir auch 60mm Zopfmass liefern.

Die Cincinatti ist mit bis zu 152 lm/W von 4560 - 20.120lm (30 - 135W) lieferbar. Damit kann der **gesamte Bereich der Beleuchtungsklassen** abgedeckt werden, P1 - P6, M1 - M6. **8 verschiedene Optiken** stehen zur Auswahl. **Dimmung, drahtlose Steuerung und Regelsysteme** sind optional verfügbar.

Die Lebensdauer beträgt **>100.000 h (L80B10)**. **Das LED-Modul ist werkzeuglos austauschbar**. Wir bieten die Leuchte in 3000K oder 4000K an.

Selbstverständlich verfügt die Leuchte über **ENEC** Zertifikat. **Die Leuchte ist besonders korrosionsbeständig, der Salz-Spraytest nach EN60068-2:11:1999** wurde bestanden.

Die Herstellergarantie beträgt 10 Jahre auf mechanische Teile und 5 Jahre auf die elektrischen Teile.

Anwendungen

- Beleuchtungsklassen
P1 - P6, M1 - M6
- Parkplätze
- Tore und Einfahrten
- Straßen und Privatwege
- Hallenaußenbeleuchtung
- Höfe

Vorteile

- Glatte, unempfindliche Oberfläche
- 76 oder 60mm Zopfmass für **Mastaufsatz/ansatz**
- Neigungswinkel einstellbar
- Zhaga Optional
- Hochwertige LED Chips
- Lichtstark und effektiv bis 152 lm/W
- Bis 10kV Überspannungsschutz
- Einfache Installation
- 5 Jahre Herstellergarantie
- 100.000h Lebensdauer L80B10



Cincinatti - Straßenleuchten

Gemeinsame Eigenschaften

Farbtemperatur	3000K / 4000K
Abstrahlwinkel	Bis zu 6 (14) Optiken
CRI	>70 / 80
Leistungsfaktor	0,96
Wechselspannung	230V, 50/60Hz
Netzteil	Flimmerfrei
Dimmbar	Ja, optional
Zündzeit, Anlaufzeit	< 1 Sekunde
Schutzgrad	IP66
Schutzklasse	1
Stoßfestigkeit	IK 09
Schaltzyklen	100.000
Lebensdauer	100.000h
Herstellergarantie	5 Jahre
Material Diffusor	Gehärtetes Glas
Material Gehäuse	Aluminium (Druckguss)
Rahmenfarbe	RAL 7037
Gewicht	6 - 9 kg
Maße (L*H)	Abhängig von Lichtstärke
Verpackungseinheit	1
Betriebstemperatur	(-40) - (+55)°C
EEK	A+
Zertifikate	CE, RohS, ENEC

Abmessungen

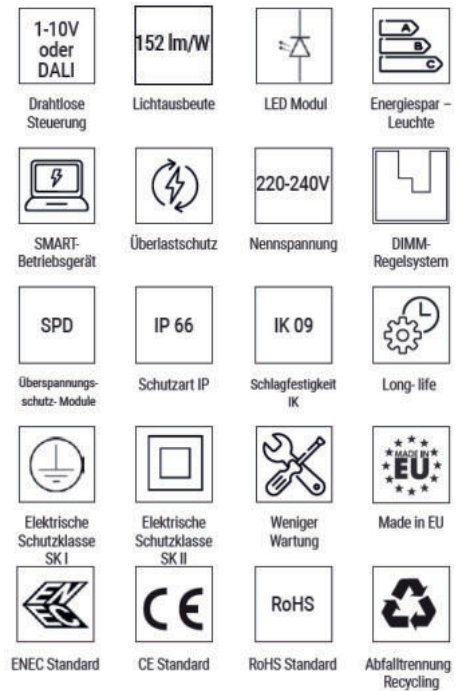

Verfügbare Optiken

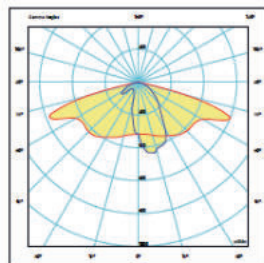

002: Suitable for narrower roadways, access roads, cycling and pedestrian areas.

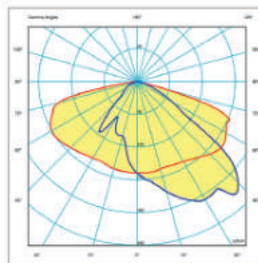

004: Suitable for larger distances between poles. High longitudinal uniformity factor.

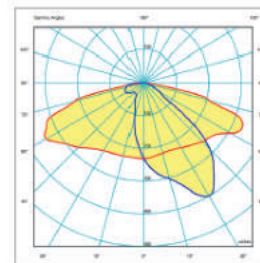

020: Suitable for wider roadways with large distances between poles.

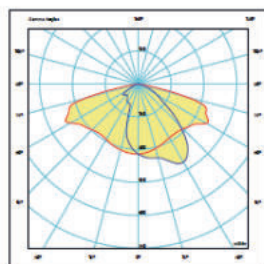

010: Suitable for larger distances between poles and high mounting installation. Higher uniformity factor.

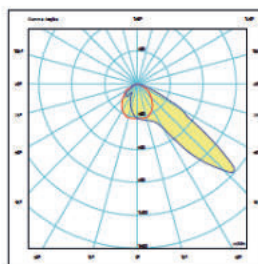

101: Suitable for small distances between poles and for parking spaces.

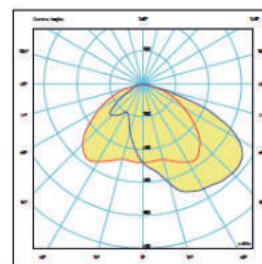

110: Suitable for wide roadways, smaller distances between poles and for parking spaces.

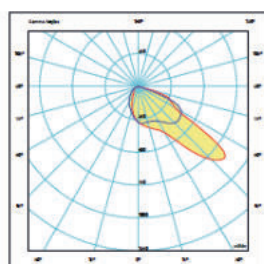

111: Suitable for pedestrian crossings.

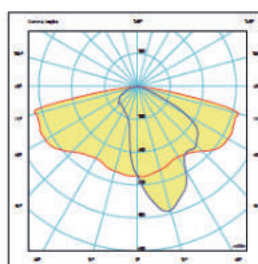

220: Suitable for wide roadways and long distances between poles.

Cincinatti - Straßenleuchten

Abmessungen

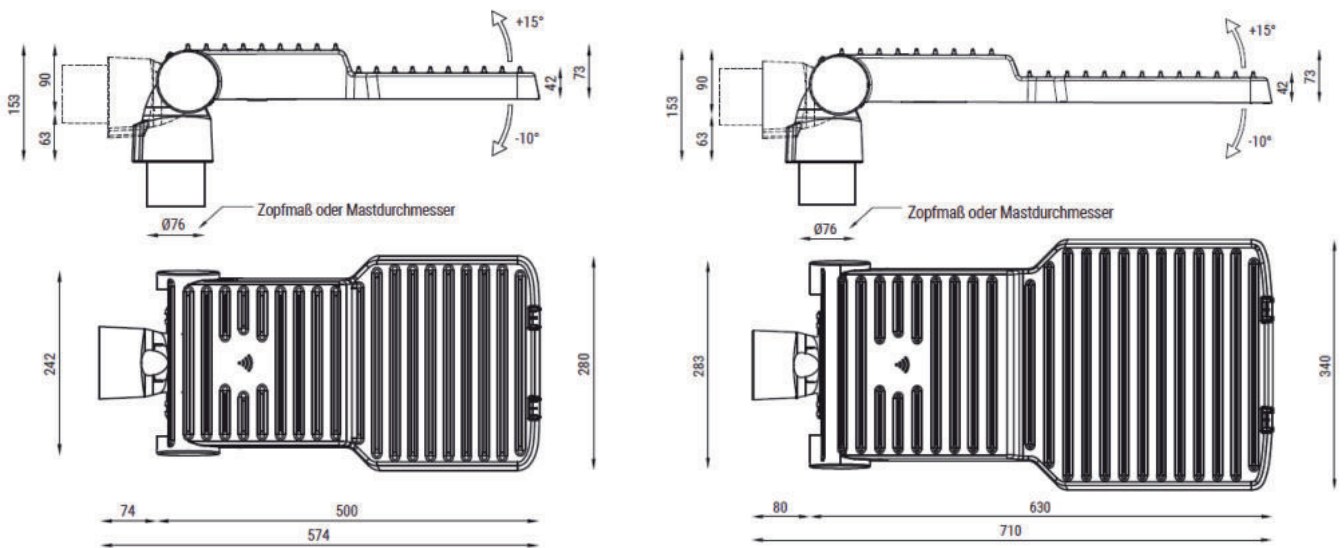

Optionales Zubehör

- Verschiedene Adapter zur Montage
- Überspannungsschutzmodule
- Nema Socket
- RF und PLC drahtlose Kommunikation
- Lichtsensor
- Bewegungsmelder
- Integrierte Kamera



Optionen

- STANWAND6001 Wandausleger 60mm



Andere Ausleger auf
Anfrage

Ihr Händler:

Straledo GmbH
Raiffeisenstr. 6-8, 63225 Langen
Tel.: +49 (0) 6103 44094-80
Fax: +49 (0) 6103 44094-99
Email: info@straledo.de
Website: www.straledo.de



Irrtümer, Druckfehler und
technische Änderungen vorbehalten
© Straledo GmbH 2020
Stand 01/2020